

CL1 GÖMBCSAP PVC-U - PP

JELLEMZŐK

CL1 gömbcsapok 2 utú, teljes átömlésű szelepek, amelyek jelenlegi szelepes alkalmazásokhoz készültek. Ez a gazdaságos PN10 szelep alacsony nyomású víz-, savas vagy lúgos folyadékhalózatok leválasztására szolgál (Lásd Sectoriel anyagellenállási táblázata). A PTFE üléktomitések garantálják a hosszú élettartamot. Az anyagok UV-álló bevonattal vannak ellátva. Teljesen szétszedhető modell. Falra szerelhető opcionális fémbetéttel.



ELÉRHETŐ VERZIÓK

REFERENCIA	HÁZ	TÖMÍTÉS
5100SC ---*	PVC-U	EPDM
5101SC ---*	PVC-U	FPM
5110SC ---*	PP	EPDM
5111SC ---*	PP	FPM

Átmérő: DN15 to DN100

Hollanderes csatlakozós gömbcsap tokos végződéssel DIN/ISO szerint, belső menetes véget lehet kérni opcióban.

*- - -A szelep DN-je (például CL1 PVC-U/FPM DN25 szelep kód: 5101SC025)

NYOMÁS/HŐMÉRSÉKLET GRAFIKON

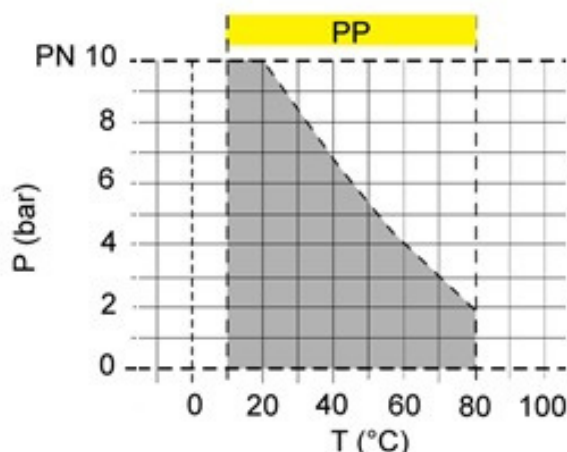
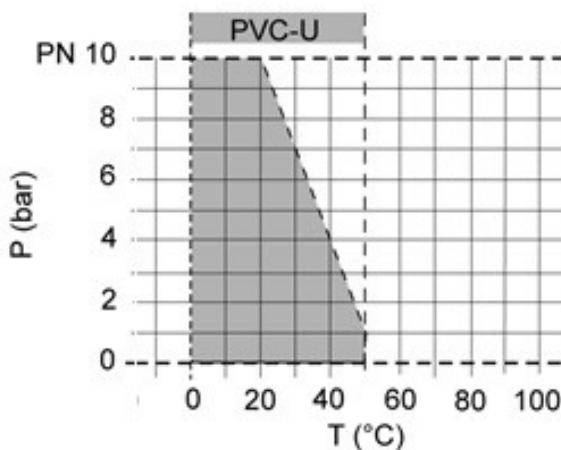

Az egyes anyagok határértékei a feltüntetett névleges nyomásokra és 25 éves élettartamra érvényesek. Ezek tájékoztató jellegűek a nem veszélyes szállított anyagokra (DIN 2403), amelyeknek a szelep anyaga ellenáll. Kérjük, lépjen kapcsolatba velünk 0°C (+10°C PP esetén) alatti hőmérsékleten történő használatra.

Az információ csak tájékoztató jellegű, és az esetleges módosítások jogát fenntartjuk

	SECTORIEL S.A. 45 rue du Ruisseau 38290 SAINT QUENTIN-FALLAVIER – FRANCE Telephone: +33 4 74 94 90 70 – Fax: +33 4 74 94 13 95 www.sectoriel.fr / Email : sectoriel@sectoriel.fr	Pages	1/4
		Ref.	FT51S-CL1 ENG
		Rev.	04
		Date	05/2019

CL1 GÖMBCSAP PVC-U - PP

HIDRAULIKUS JELLEMZŐK

Nyomásveszteség görbe (tájékoztató érték H₂O-nál 20°C-on)

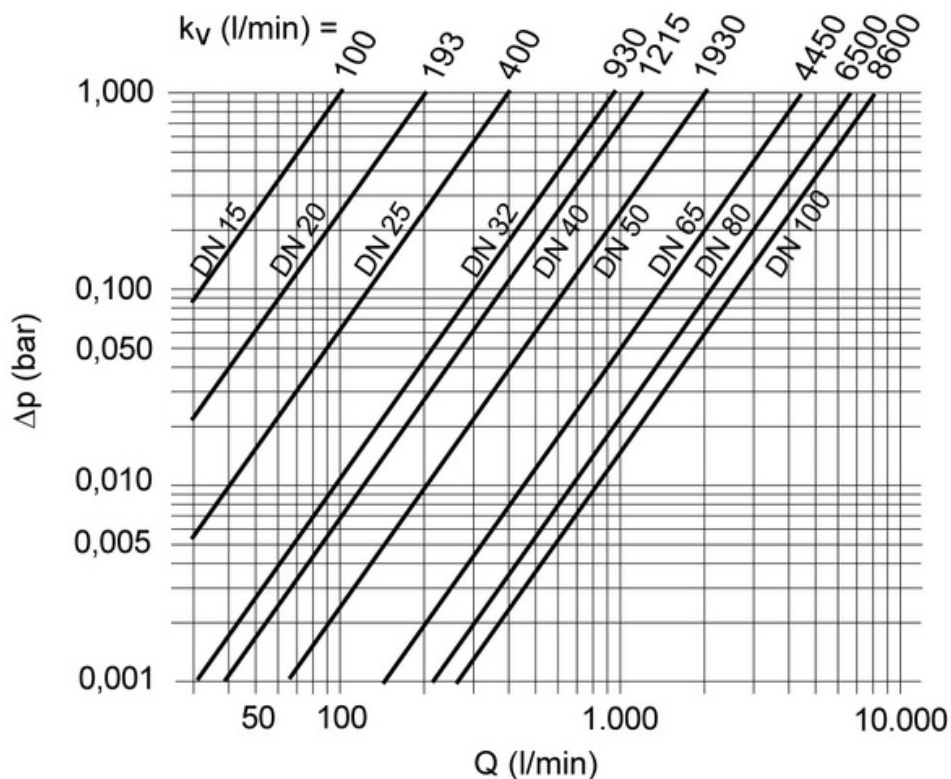

P = Nyomásveszteség
Q = Áramlási együttható

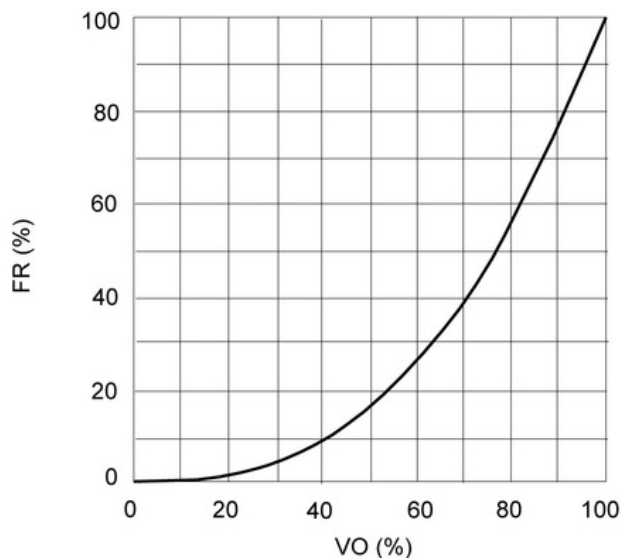

VO = szelep nyitás
FR = Kv érték

Az információ csak tájékoztató jellegű, és az esetleges módosítások jogát fenntartjuk

 <p>SECTORIEL robinetterie plastique</p>	SECTORIEL S.A. 45 rue du Ruisseau 38290 SAINT QUENTIN-FALLAVIER – FRANCE Telephone: +33 4 74 94 90 70 – Fax: +33 4 74 94 13 95 www.sectoriel.fr / Email : sectoriel@sectoriel.fr	Pages	2/4
		Ref.	FT51S-CL1 ENG
		Rev.	04
		Date	05/2019

CL1 GÖMBCSAP PVC-U - PP

MÉRETEK (mm) DN 15-től DN50-ig

PVC-U											
DN	d	d1	d2	D	L	L1	W	H1	H2	F	I
15	20	20.3	20.1	54	107	22.3	84	52.5	27.5	31	M5
20	25	25.3	25.1	63	115	25.5	90	59	32	33	M5
25	32	32.3	32.1	73.5	129	28.6	106	67.5	37.25	40	M5
32	40	40.3	40.1	84.5	144	32	116	77.5	42.75	52	M8
40	50	50.3	50.1	98	161	35	128	90	50	52	M8
50	63	63.3	63.1	118	173	38	140	106	60	70	M8

DN	d	d1	d2	D	L	L1	W	H1	H2	F	I
15	20	19.2	19	54	105	15	84	52.5	27.5	31	M5
20	25	24.2	23.9	63	111	16.5	90	59	32	33	M5
25	32	31.1	30.9	73.5	124	18.5	106	67.5	37.25	40	M5
32	40	39	38.8	84.5	138	21	116	77.5	42.75	52	M8
40	50	48.9	48.7	101	166	24	128	90	50	52	M8
50	63	61.9	61.6	123	185	28	140	106	60	70	M8

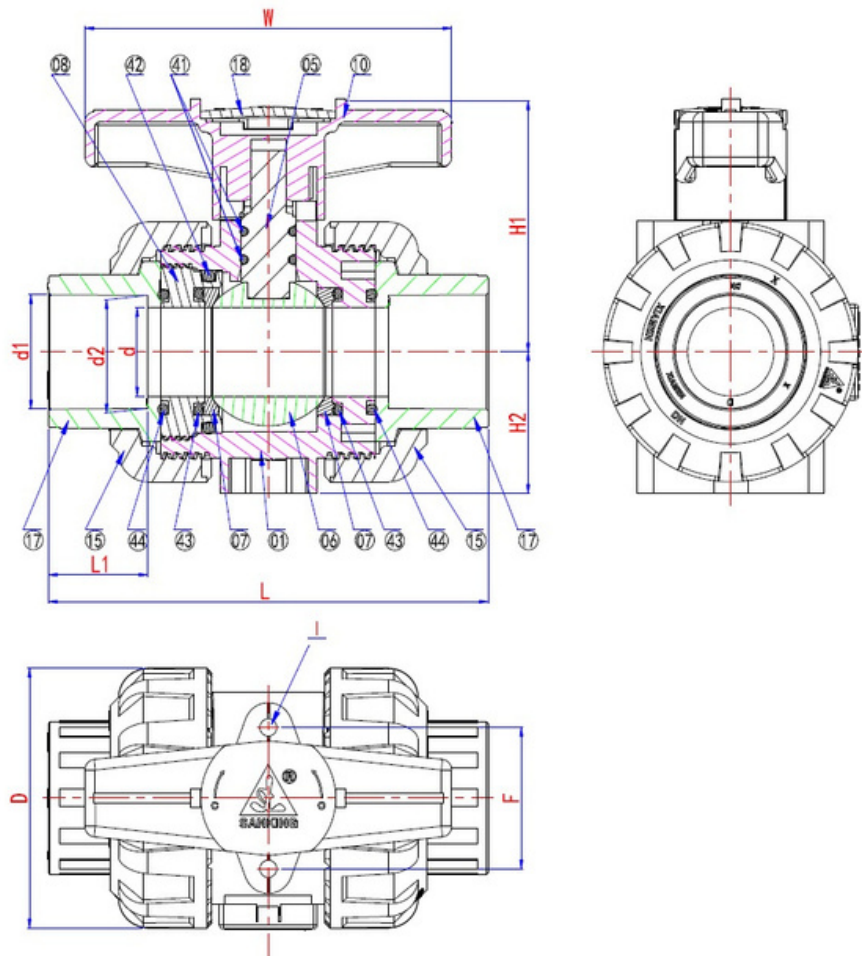

Az információ csak tájékoztató jellegű, és az esetleges módosítások jogát fenntartjuk

	SECTORIEL S.A. 45 rue du Ruisseau 38290 SAINT QUENTIN-FALLAVIER – FRANCE Telephone: +33 4 74 94 90 70 – Fax: +33 4 74 94 13 95 www.sectoriel.fr / Email : sectoriel@sectoriel.fr	Pages	3/4
		Ref.	FT51S-CL1 ENG
		Rev.	04
		Date	05/2019

CL1 GÖMBCSAP PVC-U - PP

MÉRETEK (mm) DN 65-től DN 100-ig

DN	d	d1	d2	D	L	L1	L2	L3	W	H1	H2	F	M
65	75	75.30	75.10	150	238.5	47	144.5	132.5	210	136.5	76.5	84	45
80	90	90.40	90.10	169	268	51	166	150	235	149.5	86	84	45
100	110	110.40	110.10	211	318	61	196	172	260	175	107	121	49

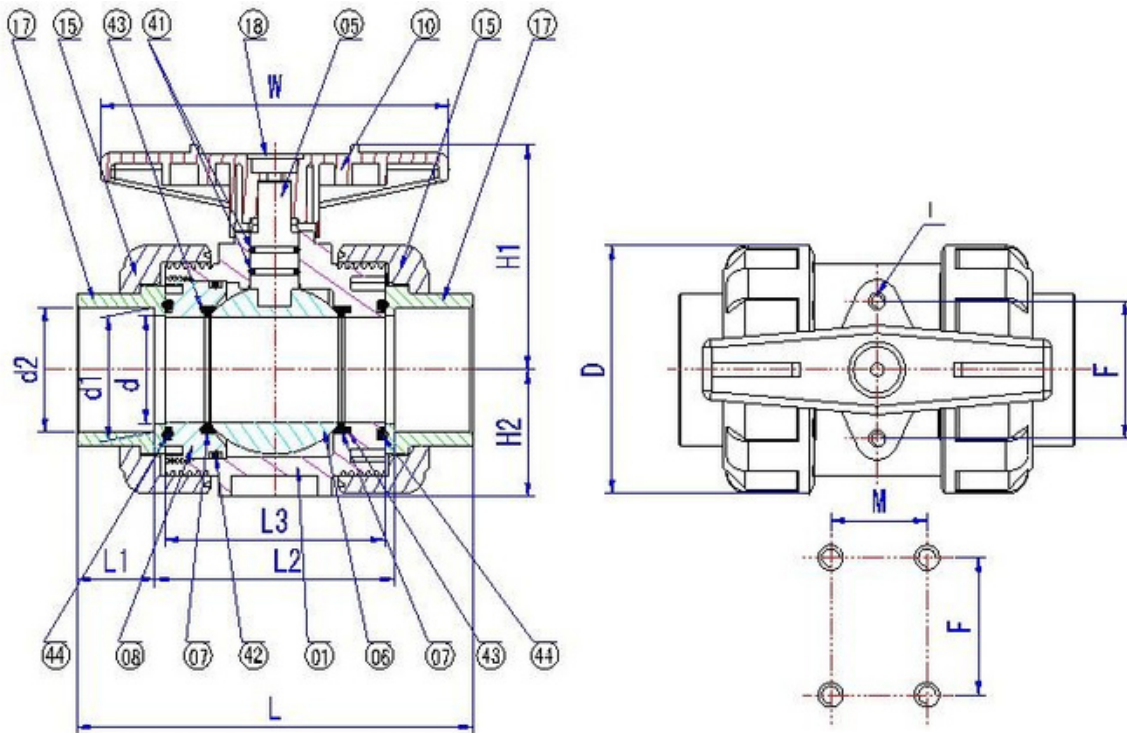

ANYAGOK

N°	Tétel	CL1 PVC-U	CL1 PP	N°	Tétel	CL1 PVC-U	CL1 PP
01	Ház	PVC-U	PP	17	Collar	PVC-U	PP
05	Tengely	PVC-U	PP	18	Sapka	ABS	ABS
06	Gömb	PVC-U	PP	41	Tengely tömítés	EPDM / FPM	EPDM / FPM
07	Gömb tömítés	PTFE	PTFE	42	Gyűrű tömítés	EPDM / FPM	EPDM / FPM
08	Támgyűrű	PVC-U	PP	43	Zárótömítés	EPDM / FPM	EPDM / FPM
10	Kar	ABS	ABS				
15	Anyá	PVC-U	PP	44	Hollander tömítés	EPDM / FPM	EPDM / FPM

Az információ csak tájékoztató jellegű, és az esetleges módosítások jogát fenntartjuk

 <p>robinetterie plastique</p>	SECTORIEL S.A. 45 rue du Ruisseau 38290 SAINT QUENTIN-FALLAVIER – FRANCE Telephone: +33 4 74 94 90 70 – Fax: +33 4 74 94 13 95 www.sectoriel.fr / Email : sectoriel@sectoriel.fr	Pages	4/4
		Ref.	FT51S-CL1 ENG
		Rev.	04
		Date	05/2019